

## РЕЙКИ

Спасибо, что выбираете продукцию STELLA!

Для Вас мы создаем качественные, современные и экологически чистые материалы для декора и отделки.

В основе мы используем МДФ (Medium Density Fibreboard - в переводе древесная плита средней плотности).

Рейки придадут любому интерьеру свежесть, легкость, лаконичность.

Уникальное крепление позволит Вам самостоятельно произвести монтаж.

Рейками Вы можете зонировать помещение, а также декорировать стены, ниши, потолки.

Направление реек и расстояние между ними зависит от вашего воображения или дизайна.

## ДЛЯ МОНТАЖА ВАМ ПОНАДОБИТСЯ:



## МОНТАЖ НА ПЛОСКОЙ ПОВЕРХНОСТИ

1. Определите площадь для декора рейками. Определите высоту реек. Отрежьте нужной длины монтажные планки и рейки МДФ.

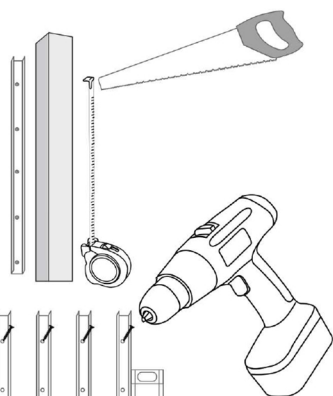

3. Закрепите монтажные планки по уровню (монтаж допускается через одно отверстие).

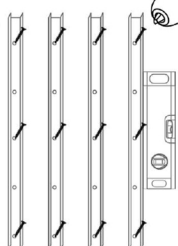

2. Определите расстояние между рейками (по стандарту расстояние между рейками равняется ширине выбранной модели рейки). В этом случае для Миланы и Ривьеры расстояние между монтажными планками - 47мм., для Брионы - 67 мм.

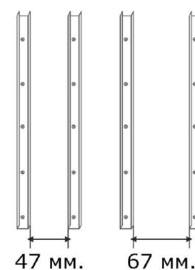

4. Закрепите рейки на монтажные планки (начните крепить снизу, легкими ударами ладони защелкивая рейку по всей длине).

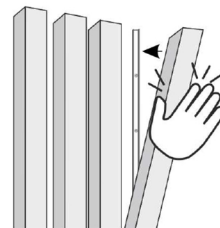

# МОНТАЖ В КАЧЕСТВЕ ПЕРЕГОРОДКИ

Важно убедиться, что высота потолка в месте монтажа перегородки не превышает 2,7 м. Так же если потолок натяжной, нужно подготовить специальную закладную для монтажа верхнего основания перегородки.

1. Определите длину перегородки. Отрежьте рейки и монтажные планки нужной длины для основания перегородки (для основания рекомендуем использовать рейки Ривьера).

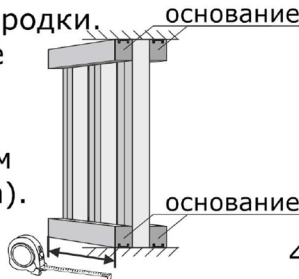

2. Определите высоту перегородки, определитесь с наполнением перегородки (Бриона, Милана, Ривьера) отрежьте рейки и монтажные планки нужной длины.

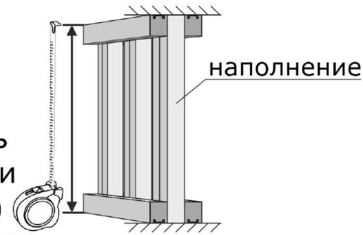

3. Закрепите монтажные планки к потолку и полу строго друг над другом. Расстояние между ними зависит от наполнения перегородки (для Ривьеры и Миланы - 46 мм., Брионы - 41 мм.)

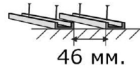
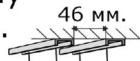

5. Возьмите вторую рейку и защелкните на монтажную планку. Повторите пункт 4.1 и 4.2 до тех пор, пока не получите нужное количество реек для наполнения перегородки (по стандарту расстояние между рейками равняется ширине выбранной модели рейки).

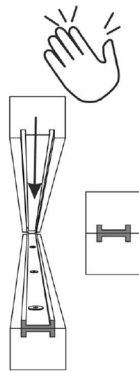

4.0 После того, как монтажные планки закреплены соберите наполнение для перегородки.

4.1 Рейку кладите пазом вверх, подложите под нее картон или полиэтилен, вставьте в паз монтажную планку.

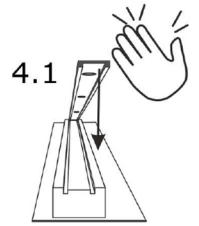

4.2 Возьмите еще одну монтажную планку, кладите ровной стороной к уже вставленной планке (шипами вверх) и прикрутите саморезами 3,5\*15 (10-12 шт.), с отступом от края рейки не менее 10 см.

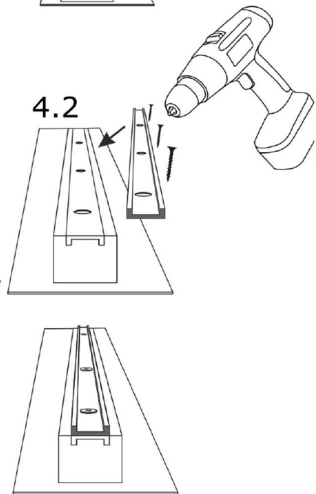

6. Для основания перегородки защелкните одну рейку на потолке и одну противоположно на полу на монтажную планку (пункт 3). Для монтажа на потолке дополнительно используйте клей.

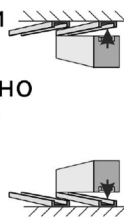

8. Защелкните рейки на полу и потолке (для монтажа на потолке дополнительно используйте клей).

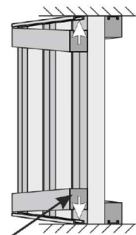

7. Вставьте сдвоенные рейки для наполнения на выбранном расстоянии (стандартно - это ширина сдвоенной рейки).

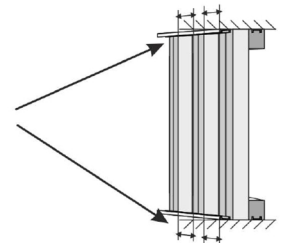

9. Для дополнительной прочности перегородки и визуальной эстетики нарежьте рейку Ривьера на кусочки, равные расстоянию между сдвоенными рейками. Вставьте кусочки между рейками и ползьями на полу и потолке.

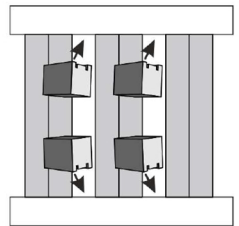

10. \* Открытые торцы вы можете закрыть наклейками для реек STELLA (наклейки приобретаются отдельно).

